

احتیاط های لازم برای جلوگیری از انتشار امواج زیر

- هیچگاه سعی نکنید که از دستگاه با در باز استفاده نمایید. زیرا چنین عملی موجب انتشار امواج مضر و خطرناک می گردد. این نکته نیز مهم است که قفل داخلی دستگاه را دستکاری نکرده و آن را نشکنید.
- هیچ چیزی را جلو در آن قرار ندهید و نگذارید گرد و خاک و یا باقی مانده مواد شوینده روی سطوح آب بندی شده بماند.
- هشدار : اگر در دستگاه یا نوار آب بندی در خراب شد تا زمانی که توسط یک فرد متخصص تعمیر نشده است از آن استفاده نکنید.

ضمیمه :

اگر دستگاه را در یک شرایط خوب و پاکیزه نگهداری نکنید توان آن کاهش می یابد ، که روی طول عمر دستگاه تاثیر گذاشته و آنرا در وضعیت خطرناکی قرار میدهد.

مشخصات

MIC-30S-101	مدل:
230V~50Hz	ولتاژ ارزیابی شده:
1450W	توان ورودی ارزیابی شده:
900W	توان خروجی ارزیابی شده(در حالت مایکروویو):
1000W	توان ورودی(ارزیابی شده در حالت گریل):
30 L	حجم داخلی:
315mm	قطر بشقاب شیشه ای:
520x 440x 335 mm	ابعاد خارجی (طول*عرض*ارتفاع):
16.1 kg	وزن خالص(تقریبی):

دستور العمل های مهم ایمنی

هشدار

- برای کاهش خطر آتش سوزی ، شوک الکتریکی ، آسیب دیدگی افراد یا انتشار امواج ریز ، در حین استفاده از دستگاه احتیاط های اساسی زیر را مد نظر قرار دهید.
- هشدار : مایعات و یا سایر غذا ها را نباید در ظروف در بسته گرم کرد زیرا قابلیت ترکید گی پیدا می کنند.
- هشدار : برای افراد غیر متخصص خارج کردن نگهدارنده پوشش دستگاه که جلوی انتشار امواج ریز را می گیرد ، خطرناک است.
- هشدار : تنها در حالتی به کودکان اجازه استفاده ، از دستگاه بدون نظارت خود را بدهید که دستور العمل های کافی را به آن ها آموزش داده باشید. بطوری که فرزندان روش استفاده صحیح و درست از دستگاه را آموخته باشد و از خطراتی که در اثر استفاده نادرست از دستگاه ممکن است برایش پیش آید آگاه باشد.
- هشدار : هنگامی که دستگاه در حالت ترکیبی به کار گرفته می شود، بخاطر حرارت تولید شده ، کودکان بایستی تحت نظارت بزرگسالان از دستگاه استفاده نمایند. (فقط برای دستگاههای گریل دار)
- تنها از ظروف و وسایل مناسب مایکروویو استفاده کنید.
- دستگاه را مرتباً تمیز کنید و ته مانده غذا ها را پاک کنید.
- قسمت احتیاط های لازم را برای جلوگیری از انتشار امواج زیر را مطالعه و آنرا رعایت کنید.
- هنگامی که غذا را در ظروف پلاستیکی یا کاغذی گرم می کنید به دستگاه نظارت داشته باشید زیرا احتمال آتش گیری ظروف مذکور وجود دارد.
- اگر مشاهده کردید از دستگاه دود بلند می شود دستگاه را خاموش کنید و یا آن را از پریز برق بکشید و در آن را بسته نگهدارید تا در صورت وجود شعله ، آتش خفه شود.
- غذا را بیش از حد پخت نکنید.

- از محفظه دستگاه به منظور نگهداری و ذخیره سازی استفاده نکنید. درون آن موادی از قبیل نان ، بیسکویت و غیره را ذخیره نکنید.
- سیم بسته بندی و دسته فلزی کیسه ها و ظروف کاغذی یا پلاستیکی را قبل از قرار دادن درون اجاق ، جدا کنید.
- این دستگاه را فقط طبق دستور العمل نصب ارایه شده ، راه اندازی کنید. تخم مرغ خام و یا آب پز شده را با پوست ناپیستی در دستگاه گرم کرد. زیرا هنگام کار یا بعد از اتمام کار ممکن است بترکد.
- از این دستگاه تنها برای مواردی که برای آن طراحی شده است و در دفتر چه راهنما تشریح شده است استفاده کنید. از مواد شیمیایی که باعث خوردگی یا تبخیر میشود در این دستگاه استفاده نکنید. این دستگاه تنها برای ایجاد حرارت طراحی شده و برای مصارف صنعتی یا آزمایشگاهی ساخته نشده است.
- اگر سیم برق دستگاه آسیب دید بایستی توسط افراد متخصص تعویض شود تا از بروز خطر جلوگیری گردد.
- از این دستگاه در محوطه سر باز استفاده و نگهداری نکنید.
- از دستگاه ، نزدیک آب یا در زیر زمین نمناک و یا کنار استخر استفاده نکنید.
- دمای سطوح دستگاه در زمان استفاده ممکن است زیاد باشد. سیم برق را از سطوح گرم شده دور نگه دارید و هیچ قسمت دستگاه را نپوشانید.
- از آویزان ماندن سیم ، از لبه میز یا پیشخوان جلو گیری کنید.
- عدم نگهداری دستگاه در یک وضعیت تمیز می تواند منجر به خراب شدن سطح دستگاه شود که بر طول عمر دستگاه اثر گذاشته و ممکن است منجر به بروز خطراتی شود.
- محتوای بطری شیر و ظرف غذای بچه ، باید قبل از مصرف هم بخورد و کنترل شود که داغ نباشد.
- گرم کردن نوشیدنی ها با مایکروویو می تواند باعث تاخیر در جوش آوردن و سر رفتن غذا شود در هنگام حمل ظرف دقت کنید.

با نصب اتصال به زمین خطر صدمه به اشخاص را

کاهش دهید.

خطر

شوک الکتریکی حاصل از تماس با بعضی از قطعات داخلی می تواند باعث صدمات جدی و یا حتی مرگ شود. قطعات دستگاه را از هم جدا نکنید.

هشدار

نصب اشتباه اتصال به زمین می تواند ایجاد شوک الکتریکی کند. تا زمانی که اتصال زمین در پریز به روش صحیح نصب نشده است از دستگاه استفاده نکنید.

تمیز کردن

اطمینان حاصل کنید که دو شاخه دستگاه از پریز خارج شده است. داخل دستگاه را با دستمال مرطوب تمیز کنید.

- لوازم جانبی دستگاه را با آب و ماده شوینده بشویید.
- قاب در و آب بندی آن و قسمت های مجاورش را باید با دستمال مرطوب تمیز کنید.

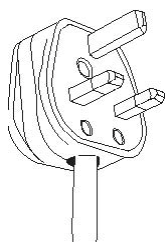

دستگاه را باید به زمین متصل کرد. چنانچه اتصال الکتریکی در دستگاه رخ دهد ، با عبور جریان برق از اتصال زمین خطر شوک الکتریکی را کاهش میدهد. این دستگاه دارای یک سیم و سه شاخه اتصال به زمین است. سه شاخه باید به پریزی که اتصال به زمین دارد ، متصل شود. اگر دستورالعمل اتصال به زمین را کاملاً یاد نگرفته اید یا اگر نسبت به اتصال دستگاه به زمین مشکوک هستید با یک متخصص برق و یا تعمیرکار وارد مشاوره کنید. در صورت نیاز به سیم رابط از سیم ۳ رشته استفاده کنید. سیم برق دستگاه کوتاه انتخاب شده تا از گیر کردن و افتادن دستگاه روی سیم جلوگیری کند.

- اگر از سیم بلند و یا از سیم رابط استفاده شود :
 - مشخصات الکتریکی سیم و یا رابط باید حداقل با مشخصات الکتریکی دستگاه برابر باشد.
 - سیم رابط باید دارای رشته اتصال به زمین داشته باشد و ۳ رشته باشد.
- سیم بلند دستگاه باید طوری مرتب شده باشد که از لبه پیشخوان و میز آویزان نباشد تا بچه ها آنرا نکشند و یا اینکه باعث زمین خوردن دستگاه نشود.

لوازم آشپزخانه

احتیاط

تعمیر و یا سرویس قسمتی که پوشش انرژی ریز موج دستگاه را محافظت می کند توسط افراد غیر متخصص زیان آور است. دستورات عمل هایی که برای مواد قابل استفاده در مایکروویو آمده ، ملاحظه کنید. ممکن است بعضی از لوازم غیر فلزی آشپزخانه برای مایکروویو مناسب نباشد. اگر شک دارید که لوازم شما جز کدام دسته است طبق روش زیر امتحان کرد.

امتحان لوازم آشپزخانه

- یک لیوان آب سرد (۲۵۰ میلی لیتر) را در یک ظرف مخصوص مایکروویو بریزید بعد وسیله آشپزخانه مورد نظر را در ظرف قرار داده.
- به مدت یک دقیقه روی توان حداکثر ، دستگاه را روشن کنید.
- بیشتر از یک دقیقه نشود.
- به دقت وسیله آشپزخانه را لمس کنید اگر گرم شده بود از آن در مایکروویو استفاده نکنید.

موادی که در مایکروویو می توان استفاده کرد

توضیحات در مورد لوازم آشپز خانه

در حد روکش ، قطعات کوچک و نازک می تواند به عنوان روکش استفاده شوند از قطعات ضخیم استفاده نکنید. در صورت نزدیک بودن به دیواره می تواند باعث جرقه شود. برای جلوگیری از این مورد ۲/۵ سانتیمتر از دیواره فاصله داشته باشد.	ورق آلومینیومی
طبق دستور العمل کارخانه سازنده ان عمل کنید. ولی ۵ میلی متر از صفحه گردان باید بالاتر باشد تا صفحه گردان نشکند.	ظرف برشته کن
از ظرف مخصوص مایکروویو استفاده کنید و طبق دستور العمل آن عمل کنید. از ظروف ترک خورده و معیوب استفاده نکنید.	ظرف خوری غذا
همیشه در آن را بر دارید. در حد گرم کردن از آن استفاده کنید چون اکثر تنگ های شیشه ای در برابر حرارت مقاوم نیستند و موجب خرد شدن آن می شود.	تنگ شیشه
فقط از ظرف مقاوم در برابر حرارت استفاده شود و اطمینان حاصل کنید که قطعه فلزی نداشته باشد. از ظروف ترک خورده و معیوب استفاده نکنید.	ظروف شیشه ای
طبق دستور العمل آن عمل کنید و از سیم های فلز برای بستن آن استفاده نکنید. اطمینان حاصل کنید که بخار از آن خارج می شود.	کیسه پخت مخصوص فر
برای مدت زمان کوتاه از آن استفاده کنید. هنگام استفاده از این ظروف دستگاه را رها نکنید.	لیوان بشقاب کاغذی 9
برای گرم کردن مجدد غذا و جذب چربی از آن استفاده کنید. هنگام استفاده ، دستگاه را رها نکنید.	دستمال کاغذی
برای جلوگیری از پاشیده شدن غذا و بخار به عنوان روکش استفاده کنید.	کاغذ کاهی

از ظرف مخصوص مایکروویو استفاده کنید و طبق دستور العمل آن عمل کنید. باید برچسب قابل استفاده در مایکروویو را داشته باشد. بعضی از ظروف پلاستیکی در اثر گرمای غذا نرم می شوند. کیسه آب جوش و ظروفی که در آنها کاملاً بسته شده باید یک سوراخ یا شکاف بروی آن ها وجود داشته باشد.	پلاستیک
از ظرف مخصوص مایکروویو استفاده کنید. به منظور جلوگیری از خروج آب از غذا استفاده می شود. پلاستیک با غذا تماس پیدا نکند.	پلاستیک بسته بندی
از دما سنج مخصوص مایکروویو استفاده شود.	دما سنج
برای جلوگیری از پاشیده شدن و حفظ رطوبت استفاده کنید.	کاغذ روغنی

موادی که در مایکروویو نمی توان استفاده کرد

توضیحات در مورد لوازم آشپز خانه

باعث جرقه زدن می شود. غذا را در ظروف مخصوص مایکروویو بریزید.	سینی آلومینیومی
باعث جرقه زدن می شود. غذا را در ظروف مخصوص مایکروویو بریزید.	کارتون غذا با دسته فلزی
فلز مانع رسیدن امواج ریز به غذا می شود و باعث جرقه زدن می شود.	فلز و مواد شامل فلز
باعث جرقه زدن می شود و باعث ایجاد آتش در مایکروویو می گردد.	سیم فلزی بسته بندی
باعث ایجاد آتش در مایکروویو می شود.	کیسه کاغذی
در دمای بالا فوم های پلاستیکی ذوب می شوند و یا با غذا مخلوط می شوند.	فوم پلاستیکی
در مایکروویو چوب خشک می شود و ممکن است ترک بخورد یا خرد شود.	چوب

نصب کردن دستگاه

نام قطعات دستگاه و وسایل آن

مایکروویو و تمام لوازم آنرا از داخل کارتن و دستگاه به آرامی خارج کنید.
دستگاه شما با وسایل زیر همراه است :

- یک عدد سینی شیشه ای
- یک عدد پایه دوار جدا شدنی
- یک عدد دفترچه راهنما

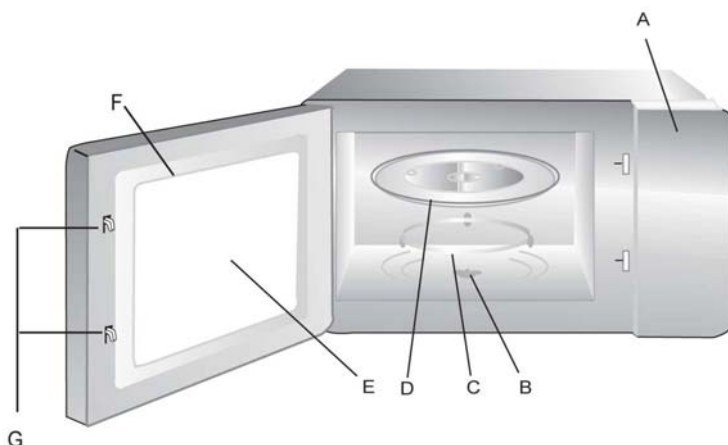

- A. صفحه کنترل
- B. محور پایه دوار
- C. پایه دوار جدا شدنی
- D. سینی شیشه ای
- E. پنجره قابل دید
- F. در جدا شدنی
- G. قفل محافظ داخلی: اگر در حين کار در باز شود , کار دستگاه بطور اتوماتیک قطع می شود.

نصب پایه دوار



- هرگز سینی شیشه ای را معکوس قرار ندهید.
- هنگام استفاده از دستگاه باید از سینی شیشه و پایه دوار جدا شدنی استفاده شوند.
- همیشه غذا و ظرف غذا باید روی سینی شیشه ای قرار بگیرد.
- اگر سینی شیشه ای یا پایه دوار یا محور آن شکست با مرکز خدمات تماس بگیرید.

نصب بروی پیشخوان

تمام وسایل بسته بندی و اجزا آنرا بردارید. بررسی کنید که دستگاه صدمه ای مثل ضربه خوردگی یا شکستگی ندارد.

در صورتی که صدمه دیده بود آنرا نصب نکنید. محفظه دستگاه : هر پوششی که در داخل محفظه دستگاه است بردارید.

از مگنترون دستگاه مراقبت کنید.

نصب

مکانی صاف را برای نصب دستگاه انتخاب کنید بطوریکه فضای کافی برای ورود و خروج تهویه هوای دستگاه وجود داشته باشد.

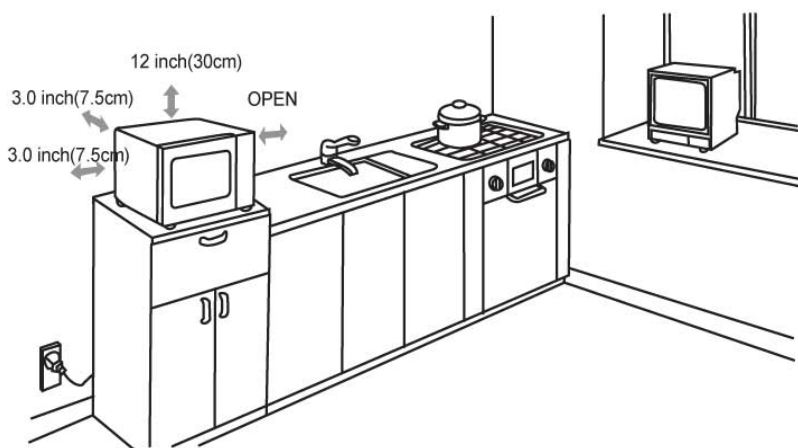



حداقل فاصله لازم دستگاه با اطراف ۷/۵ سانتیمتر است. طرف دیگر باید کاملاً باز باشد.



- دستگاه باید ۳۰ سانتیمتر از بالا فضای خالی داشته باشد.
- پایه های زیرین دستگاه را جدا نکنید.

- مسدود کردن در به دستگاه صدمه می زند.
- تا حد ممکن دستگاه را از رادیو و تلویزیون دور نگهدارید.
- در زمان کارکرد مایکروویو در امواج دریافتی رادیو و تلویزیون تداخل ایجاد می شود.
- دستگاه را در به یک پرز استاندارد وصل کنید. دقت کنید که ولتاژ و فرکانس دستگاه با محل استفاده آن مطابقت داشته باشد.
- هشدار: مایکروویو را بالای اجاق و یا دستگاههایی که تولید حرارت میکنند نصب نکنید. در صورتیکه مایکروویو را در مجاورت دستگاههایی که گرما تولید میکنند نصب کنید به مایکروویو صدمه وارد میشود و باعث ابطال گارانتی میگردد.

دستورالعمل استفاده از مایکروویو

- برای تنظیم پخت دلخواه شما , در این مایکروویو از تنظیم کننده الکترونیکی پیشرفته استفاده شده است.
- تنظیم ساعت
- زمانی که دستگاه به برق وصل می شود نمایشگر آن ساعت "۰:۰۰" را نمایش می دهد و زنگ آن یکبار به صدا در می آید.
- دکمه " Clock/Pre-Set " را فشار دهید تا رقم ساعت شروع به چشمک زدن کند.
- با چرخاندن "  ساعت را تنظیم کنید. عدد ورودی ساعت از ۰ الی ۲۳ می باشد.
- دکمه " Clock/Pre-Set " را فشار دهید تا رقم دقیقه شروع به چشمک زدن کند.
- با چرخاندن "  دقیقه را تنظیم کنید. عدد ورودی دقیقه از ۰ الی ۵۹ می باشد.
- دکمه " Clock/Pre-Set " را فشار دهید تا تنظیم ساعت به پایان برسد و " : " شروع به چشمک زدن کند.

نکته:

- اگر ساعت دستگاہ تنظیم نشده باشد برنامه های دستگاہ اجرا نمی شود.
- در هنگام تنظیم ساعت اگر دکمه "Stop/Clear" را دوباره فشار دهید ساعت به بحالت قبل بر می گردد.
- پخت با مایکروویو
 - دکمه "Microwave" را یکبار فشار دهید تا "P100" نمایش داده شود.
 - با فشار دادن دکمه "Microwave" و یا با چرخاندن "  " قدرت پخت را از ۱۰% تا ۱۰۰% انتخاب کنید ، که به صورت "P10", "P30", "P50", "P80", "P100" در صفحه به نمایش درمی آید.
 - دکمه "Start/+30 Sec./Confirm" را فشار دهید تا قدرت پخت انتخاب شده تایید شود.
 - با چرخاندن "  " زمان پخت را تنظیم کنید. (زمان پخت از ۰:۰۵ تا ۹۵:۰۰ خواهد بود)
 - دکمه "Start/+30 Sec./Confirm" را فشار دهید تا شروع به پختن کند.
- نکته : تغییر واحد های زمانی برای تنظیم زمان به صورت زیر عمل می کند.

واحد تغییر	بازه زمانی
۵ ثانیه	۰ - ۱ دقیقه
۱۰ ثانیه	۱ - ۵ دقیقه
۳۰ ثانیه	۵ - ۱۰ دقیقه
۱ دقیقه	۱۰ - ۳۰ دقیقه
۵ دقیقه	۳۰ - ۹۵ دقیقه

جدول قدرت مایکروویو

10%	30%	50%	80%	100%	قدرت مایکروویو
-----	-----	-----	-----	------	----------------



P10	P30	P50	P80	P100	نمایشگر
-----	-----	-----	-----	------	---------

• پخت با گریل

- دکمه "Grill/Combi" را یکبار فشار دهید. "G" در صفحه به نمایش در می آید.
- دکمه "Start/+30 Sec./Confirm" را فشار دهید تا انتخاب برنامه گریل تایید شود.
- با چرخاندن  " زمان را تنظیم کنید. (حد اکثر زمان پخت ۹۵ دقیقه است)
- دکمه "Start/+30 Sec./Confirm" را فشار دهید تا شروع به پختن کند.



نکته : وقتی نصف زمان برنامه پخت با گریل سپری شد صدای دستگاه زیاد میشود که این یک روند عادی است. به منظور اینکه غذای شما بهتر گریل شود ، غذا را پشت رو کرده و در را بسته و سپس دکمه "Start/+30 Sec./Confirm" را فشار داده تا کار پختن ادامه یابد. اما اگر اقدامی انجام ندادید در همان وضعیت اول به گریل کردن ادامه خواهد داد.

• پخت ترکیبی

- دکمه "Grill/Combi" را یکبار فشار دهید. "G" در صفحه به نمایش در می آید.
- همان دکمه قبلی را یکبار دیگر فشار داده یا با چرخاندن  " روش پخت ترکیبی را مشخص کنید. "C-1" یا "C-2" در صفحه نمایش داده خواهد شد.
- دکمه "Start/+30 Sec./Confirm" را فشار دهید تا تایید شود.
- با چرخاندن  " زمان پخت ترکیبی را تنظیم کنید. (حد اکثر زمان پخت ۹۵ دقیقه است).
- دکمه "Start/+30 Sec./Confirm" را فشار دهید تا شروع به پختن کند.

نکته : کاربرد های پخت ترکیبی



- پخت سریع

- در حالت انتظار با فشار دادن دکمه " Start/+30 Sec./Confirm " قدرت روی ۱۰۰% و زمان پخت ۳۰ ثانیه خواهد بود با هر مرتبه فشار دادن دکمه " Start/+30 Sec./Confirm " ۳۰ ثانیه به زمان اضافه خواهد شده. حداکثر زمان ۹۵ دقیقه است.
- در زمانی که دستگاه در حالت مایکروویو، گریل، پخت ترکیبی و یا یخ زدایی در حال کار کردن است با فشار دادن "Start/+30 Sec./Confirm" زمان پخت اضافه می شود.
- در حالت برنامه خودکار یا یخ زدایی بر اساس وزن با دکمه "Start/+30 Sec./Confirm" زمان آن تغییر نمی کند.
- در حالت انتظار با چرخاندن "  " به سمت چپ زمان پخت را به طور مستقیم انتخاب کنید. سپس دکمه "Start/+30 Sec./Confirm" را فشار دهید تا شروع به پختن کند. در این حالت قدرت مایکروویو ۱۰۰% است.
- یخ زدایی بر اساس وزن
 - دکمه "W.T./Time Defrost" را یکبار فشار دهید تا "def1" در صفحه نمایش ظاهر شود.
 - با چرخاندن "  " وزن غذا را انتخاب کنید. مقدار وزن باید بین ۱۰۰ تا ۲۰۰۰ گرم باشد.
 - دکمه "Start/+30 Sec./Confirm" را فشار دهید تا شروع به یخ زدایی کند.
- یخ زدایی بر اساس زمان
 - دکمه "W.T./Time Defrost" را دو بار فشار دهید تا "Def2" در صفحه نمایش ظاهر شود.
 - با چرخاندن "  " زمان را انتخاب کنید. حداکثر زمان ۹۵ دقیقه است.
 - دکمه "Start/+30 Sec./Confirm" را فشار دهید تا شروع به یخ زدایی کند.
- پخت چند مرحله ای

حداکثر می توان دستگاه را برای دو مرحله پخت تنظیم کرد. اگر یک مرحله آن یخ زدایی است باید مرحله اول یخ زدایی باشد. بعد از اتمام هر مرحله و قبل از شروع مرحله بعدی، زنگ دستگاه به صدا در می آید.





مثال: می خواهید به مدت ۵ دقیقه غذا را یخ زدایی کنید و بعد آن را با قدرت ۸۰٪ گرم یا پخت کنید.

توان مایکروویو را برای ۷ دقیقه تنظیم کنید. مراحل آن به شرح زیر است :

- دکمه "W.T./Time Defrost" را دو بار فشار دهید تا "Def2" در صفحه نمایش ظاهر شود.
- با چرخاندن "  " زمان ۵ دقیقه را برای یخ زدایی تنظیم کنید.
- دکمه "Microwave" را یک بار فشار دهید تا "P100" در صفحه نمایش ظاهر شود.
- با چرخاندن "  " قدرت پخت را روی ۸۰٪ قرار داده و "P80" در صفحه نمایش ظاهر شود.
- دکمه "Start/+30 Sec./Confirm" را فشار دهید تا قدرت پخت تایید شود.

- با چرخاندن "  " زمان ۷ دقیقه را تنظیم کنید.
- دکمه "Start/+30 Sec./Confirm" را فشار دهید تا دستگاه شروع به کار کند.
- برنامه دستورهای از پیش تنظیم شده
 - اول ساعت را تنظیم کنید. (به قسمت تنظیم ساعت مراجعه کنید)
 - برنامه پخت را وارد کنید. حداکثر دو مرحله پخت را می توانید تنظیم کنید. یخ زدایی را در اینجا نمی توانید تنظیم کنید.

مثال : می خواهید با قدرت ۱۰۰٪ مایکروویو به مدت ۲۰ دقیقه و بعد از آن با قدرت ۸۰٪ به مدت ۷ دقیقه پخت کنید. مراحل آن به صورت زیر است :

- a. دکمه "Microwave" را یک بار فشار دهید تا "P100" در صفحه نمایش ظاهر شود.
- b. دکمه "Start/+30 Sec./Confirm" را فشار دهید تا تایید شود.
- c. با چرخاندن "  " زمان را برای ۲۰ دقیقه را تنظیم کنید.
- d. دکمه "Microwave" را دو بار فشار دهید تا قدرت ۸۰% را انتخاب کنید و "P80" در صفحه نمایش ظاهر شود.
- e. دکمه "Start/+30 Sec./Confirm" را فشار دهید تا تایید شود.
- f. با چرخاندن "  " زمان را برای ۷ دقیقه تنظیم کنید.
- دکمه " Clock/Pre-Set " را فشار دهید. رقم ساعت شروع به چشمک زدن می کند.
 - با چرخاندن "  " ساعت را تنظیم کنید. عدد ورودی ساعت از ۰ تا ۲۳ می باشد.
 - دکمه " Clock/Pre-Set " را فشار دهید. رقم دقیقه شروع به چشمک زدن می کند.
 - با چرخاندن "  " دقیقه را تنظیم کنید. عدد ورودی دقیقه از ۰ تا ۵۹ می باشد.
 - دکمه "Start/+30 Sec./Confirm" را فشار دهید تا تنظیم ساعت به پایان رسد. وقتی دستگاه به زمان تنظیم شده برسد ، دو بار زنگ به صدا در می آید و بر روی صفحه نمایشگر " : " ظاهر می شود و دستگاه بطور اتوماتیک شروع به کار می کند.
- نکته : اگر ساعت دستگاه تنظیم نشده باشد ، برنامه دستور های از پیش تعیین شده فعال نخواهد شد.
- منو اتوماتیک
 - در حالت انتظار با چرخاندن "  " به سمت راست انواع منو را از A-1 تا A-8 انتخاب کنید. منو عبارت است از : پیتزا ، سیب زمینی ، گوشت ، سبزیجات ، ماهی ، پاستا ، سوپ و شوربا.

- دکمه "Start/+30 Sec./Confirm" را فشار دهید تا منو انتخاب شده تایید شود.
- با چرخاندن مکرر "  " وزن غذا را مشخص کنید.
- دکمه "Start/+30 Sec./Confirm" را فشار دهید تا دستگاه شروع به پختن کند.
- وقتی پختن به پایان برسد ۵ بار زنگ به صدا در می آید.

جدول برنامه خودکار

قدرت	صفحه نمایشگر	وزن (گرم)	منو
100%	200 400	200 400	A-1 پیترز
100%	200 400 600	200 400 600	A-2 سیب زمینی
100%	250 350 450	250 350 450	A-3 گوشت
100%	200 300 400	200 300 400	A-4 سبزیجات
80%	250 350 450	250 350 450	A-5 ماهی
80%	50 100	50 (با ۴۵۰ گرم آب سرد) 100 (با ۸۰۰ گرم آب سرد)	A-6 پاستا
80%	200 400	200ml 400ml	A-7 سوپ
100%/50%	550 1100	550 1100	A-8 شوربا

- گرم کردن اتوماتیک
 - دکمه "Auto Reheat" را یک بار فشار داده ، "200" در صفحه نمایشگر ظاهر می شود.
 - با فشار دادن مجدد همان دکمه یا با چرخاندن "  " وزن غذا را انتخاب کنید. مقادیر "200" ، "400" ، "600" را می توان انتخاب کرد.
 - دکمه "Start/+30 Sec./Confirm" را فشار دهید تا شروع به پختن کند.

- قفل کردن دستگاه برای محافظت کودکان
 - قفل کردن : در حالت انتظار , دکمه "Stop/Clear" به مدت ۳ ثانیه فشار دهید , یک زنگ ممتد به صدا در می آید که نشان دهنده قفل کودکان است و locked در صفحه نمایش ظاهر می شود.
 - خارج کردن از حالت قفل : در حالت قفل , دکمه "Stop/Clear" به مدت ۳ ثانیه فشار دهید , یک زنگ ممتد به صدا در می آید که نشان دهنده خارج شدن از حالت قفل است.
- بررسی برنامه های در حال اجرا
 - در زمانی که دستگاه در حالت مایکروویو , گریل و یا در حالت ترکیبی در حال اجرای برنامه است , با فشار دادن دکمه "Microwave" می توانید قدرت دستگاه را چک کنید. قدرت پخت به مدت ۳ ثانیه در صفحه نمایشگر ظاهر می شود.
 - در حالت برنامه دستوره های از پیش تعیین شده , با فشار دادن دکمه "Clock/Pre-Set" زمان تنظیم شده تاخیری برای شروع پخت را به مدت ۳ ثانیه در صفحه نمایشگر نشان می دهد و پس از آن به وضعیت ساعت دستگاه بر می گردد.
 - در زمان پختن , با فشار دادن دکمه "Clock/Pre-Set" زمان سپری شده از پختن را به مدت ۳ ثانیه در صفحه نمایشگر نشان می دهد.
- خصوصیات دستگاه
 - وقتی گیره را بچرخانید تا به حالت اول برسد یک بار زنگ به صدا در می آید.
 - در صورت باز کردن درب , هنگام کار دستگاه باید دکمه "Start/+30 Sec./Confirm" را فشار داد تا دوباره به کار خود ادامه دهد.
 - زمانی که برنامه پختن را تنظیم می کنید , چنانچه دکمه "Start/+30 Sec./Confirm" ظرف مدت ۱ دقیقه فشار

در صورت رعایت کردن نکات ایمنی و مراقبتی طبق دستور العمل ، این دستگاه دارای ضمانت است .

شرایط ضمانت نامه

۱ - داشتن کارت ضمانت نامه .

۲ - اعتبار ضمانت نامه تا تاریخ قید شده در کارت ضمانت خواهد بود .

۳ - اطمینان از سلامت و صحت کارکرد دستگاه در زمان خرید به عهده خریدار است

۴ - ارائه خدمات ضمانت فقط برای تعمیر و سرویس دستگاه بوده و شامل تعویض کلی دستگاه نمیباشد .

۵ - بنا به دلایل وارداتی ، نبود قطعه مورد نیاز و شرایط دیگر ممکن است زمان تعمیر طولانی شود .

سایر شرایط و نکات ضمانت در کارت ضمانت نامه قید شده است .

